

VOORGEVEL

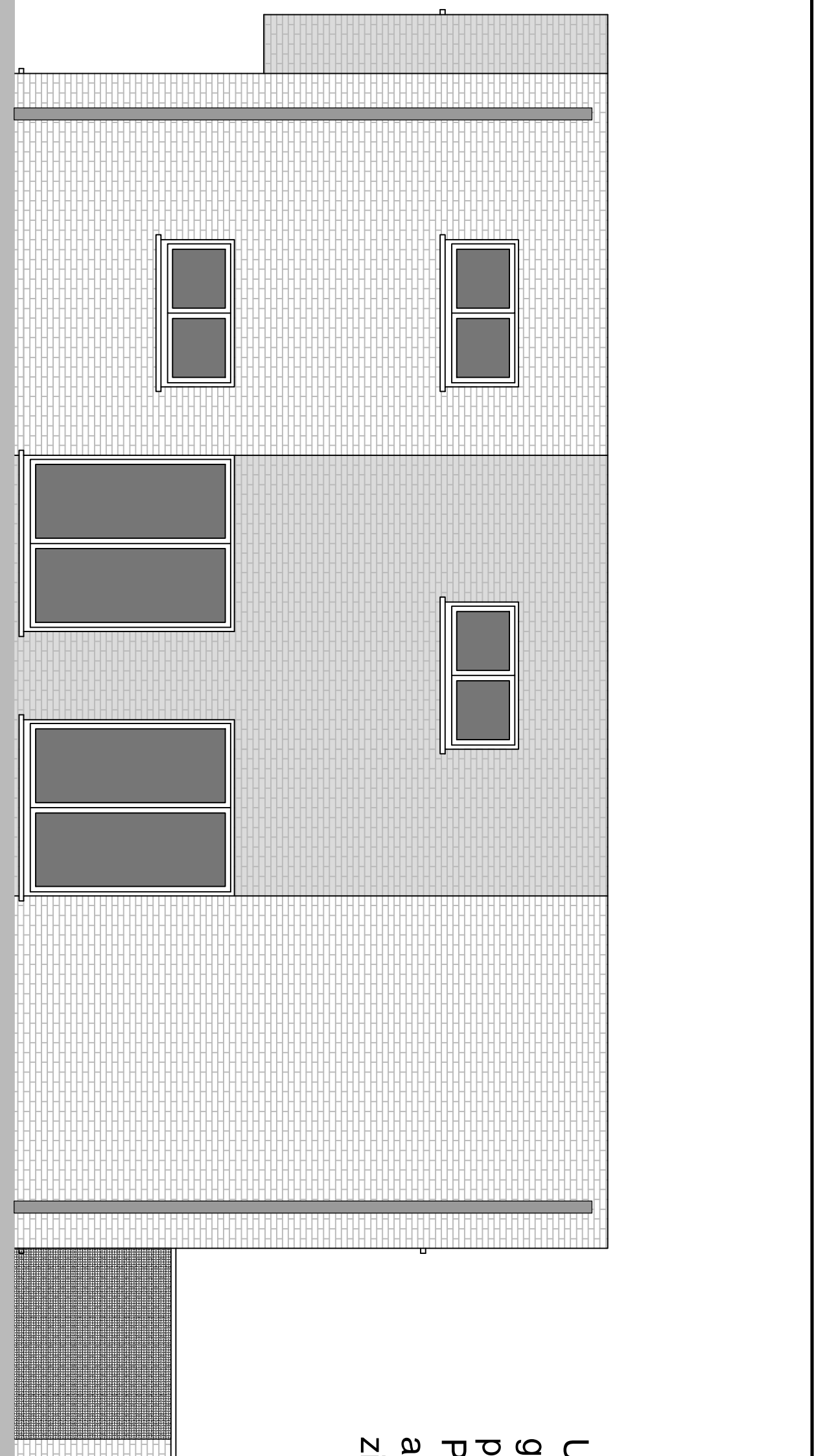

GEVEL RECHTS

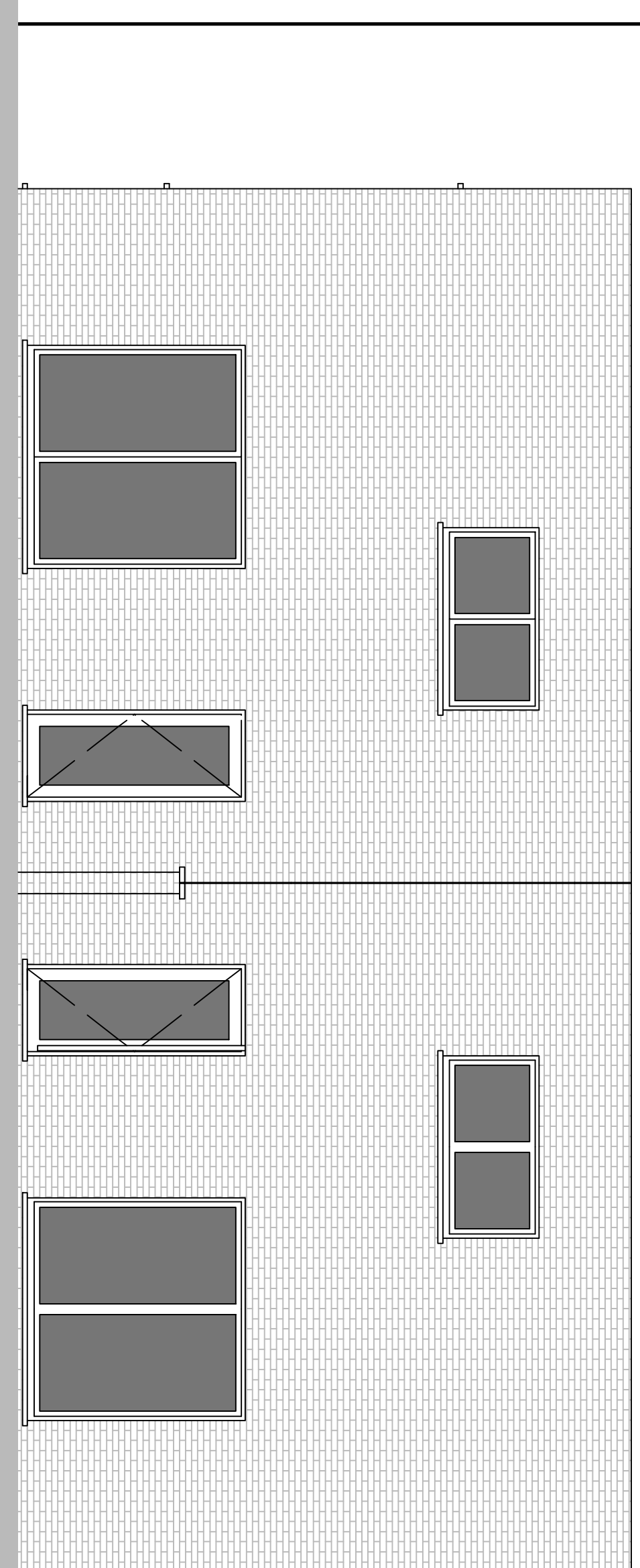

ACHTERGEVEL

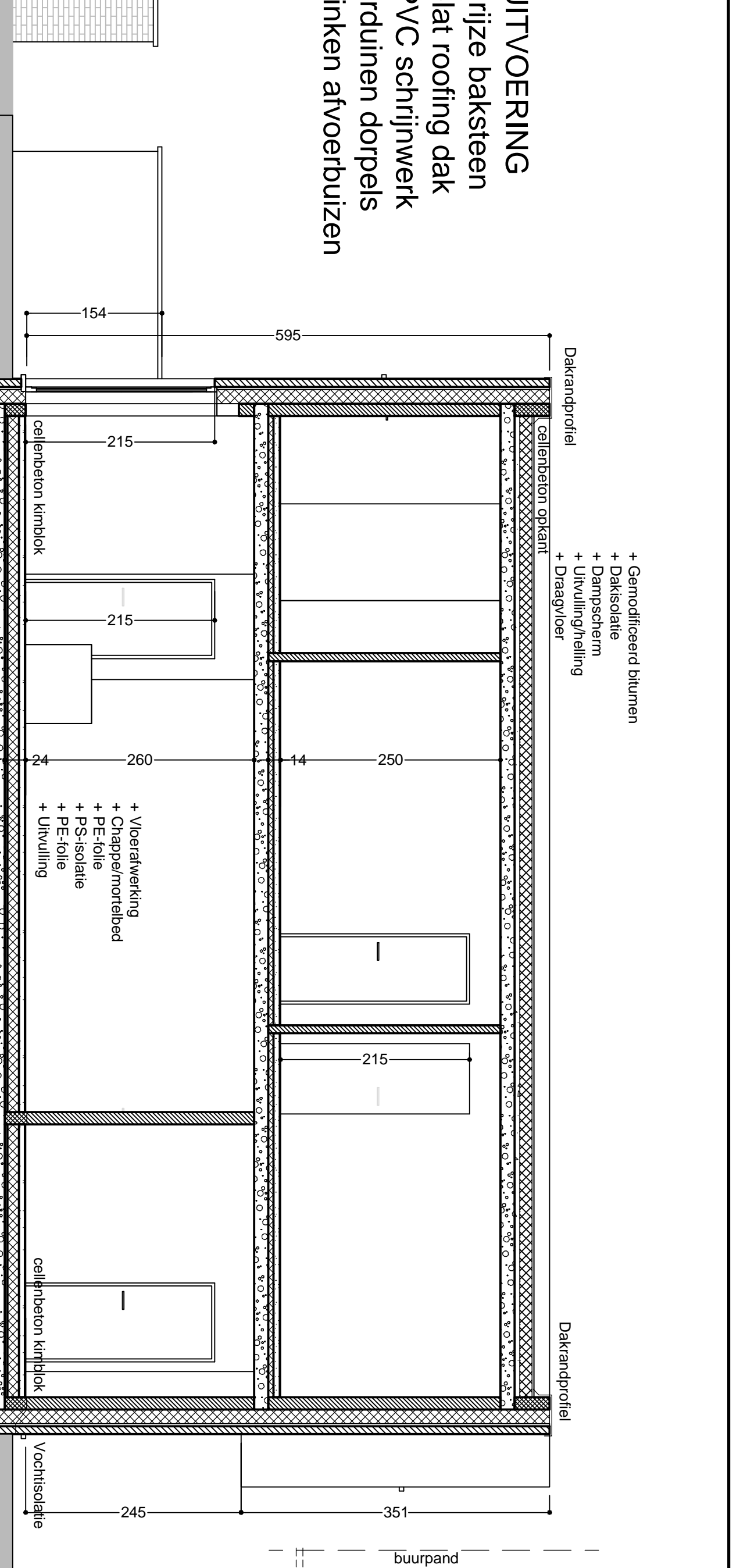

LITVOERING
 grijs baksteen
 plat roofing dak
 PVC schrijfwerk
 arduinen dorpeis
 zinken afvoerbuizen

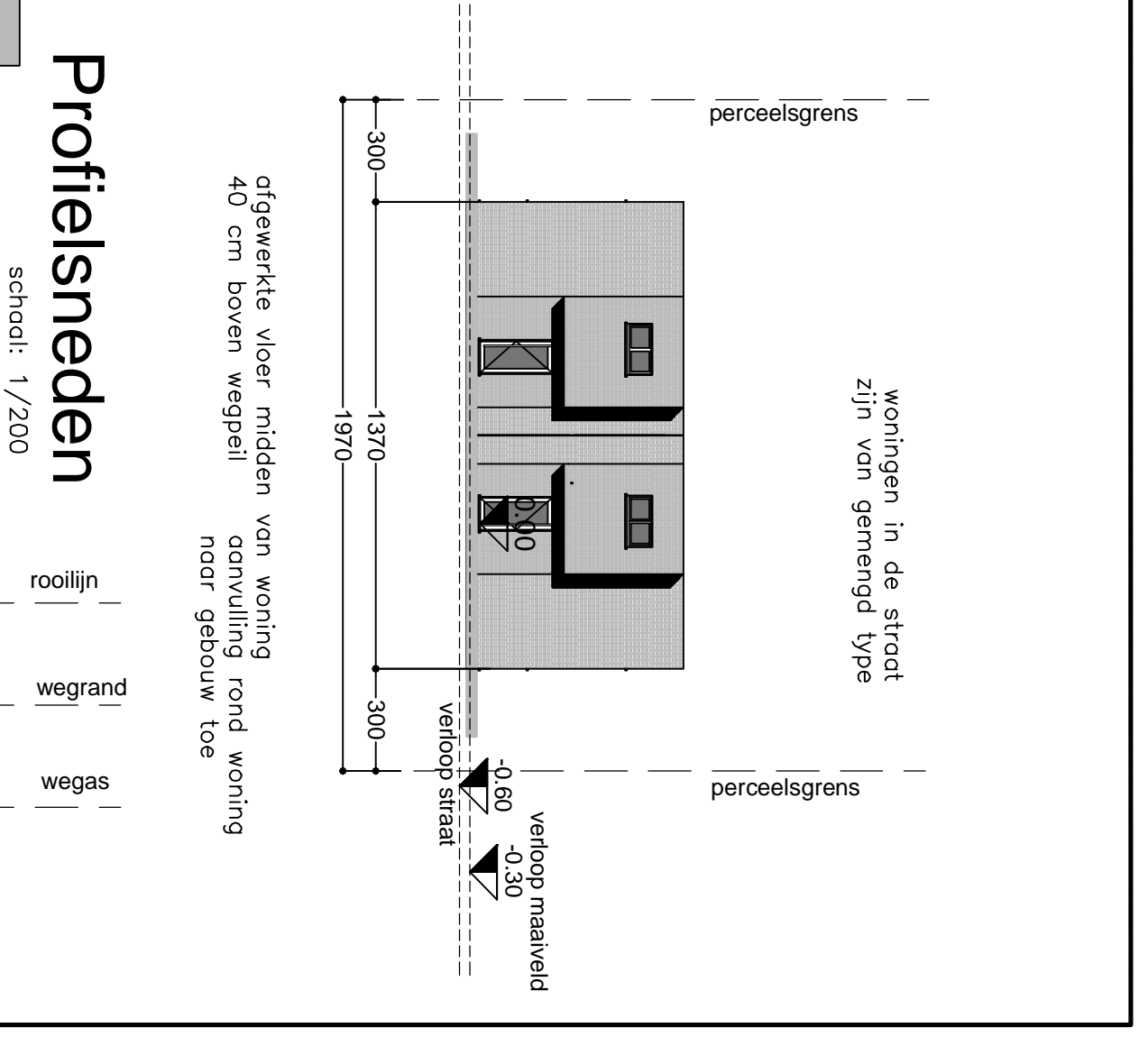

Profielnamen
 schaal 1/200

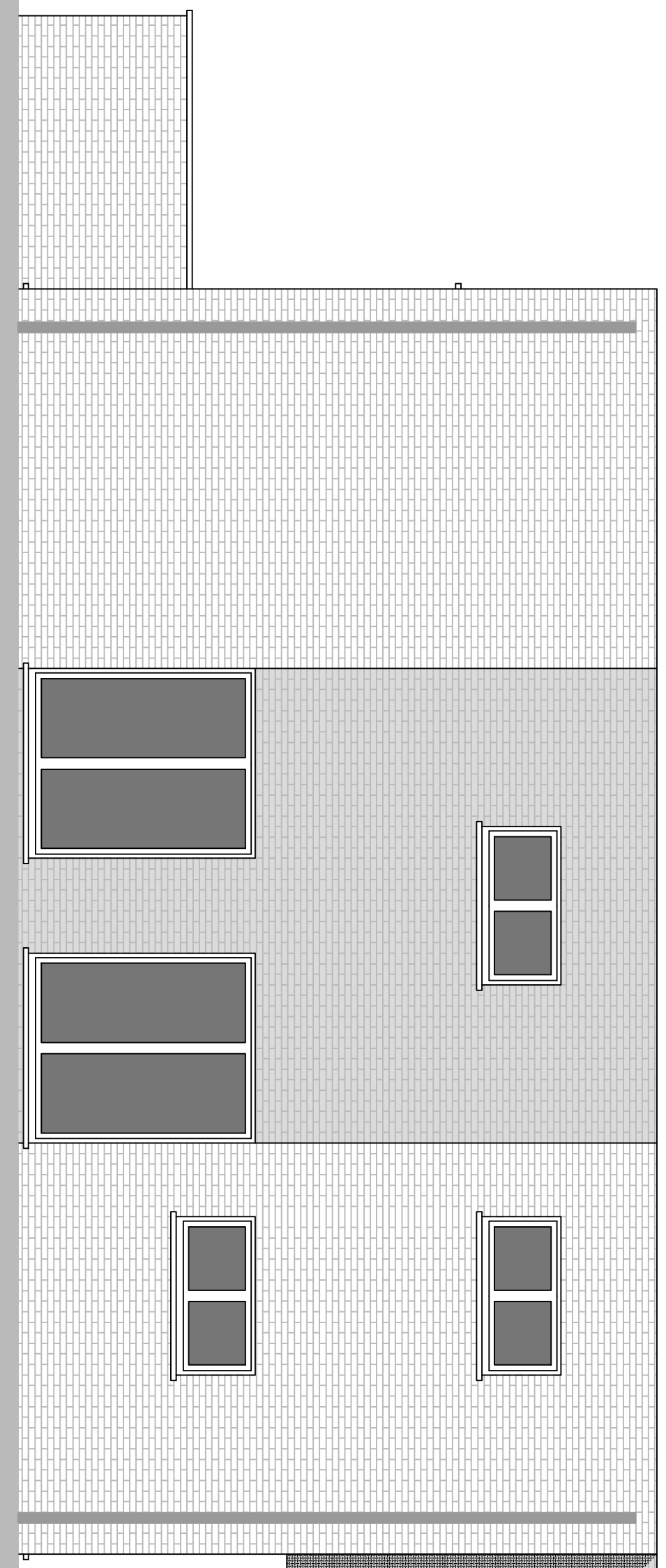

GEVEL LINKS

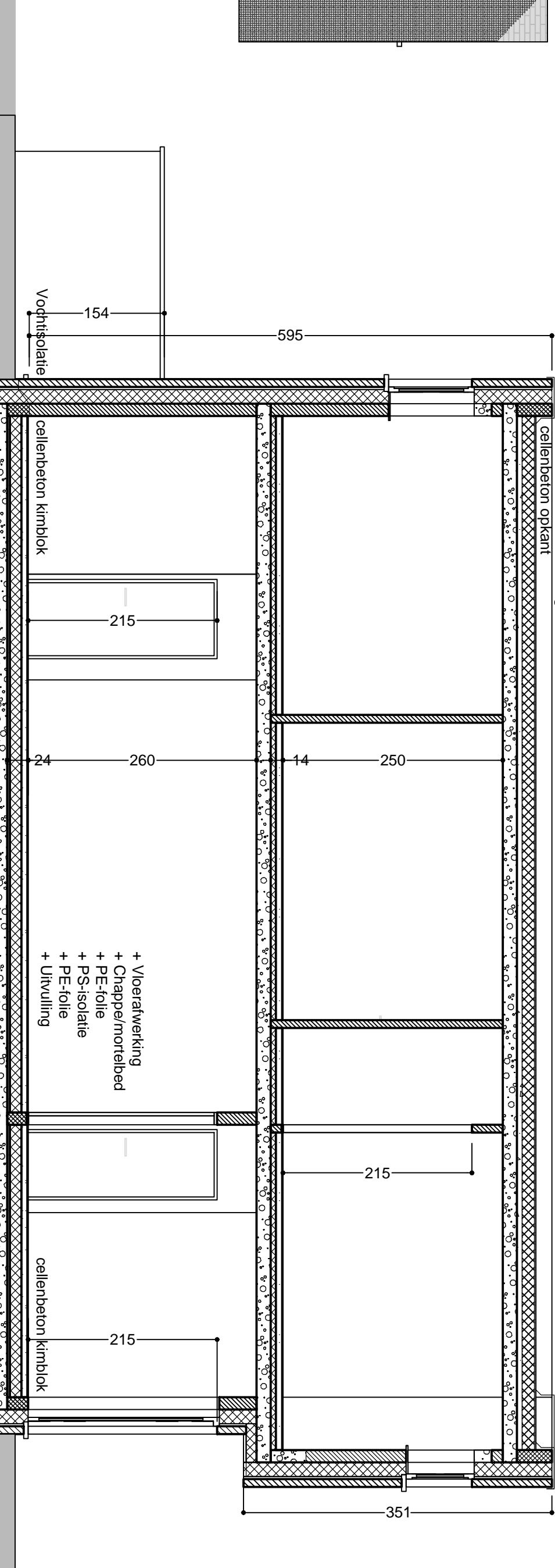

DOORSNEDE AB

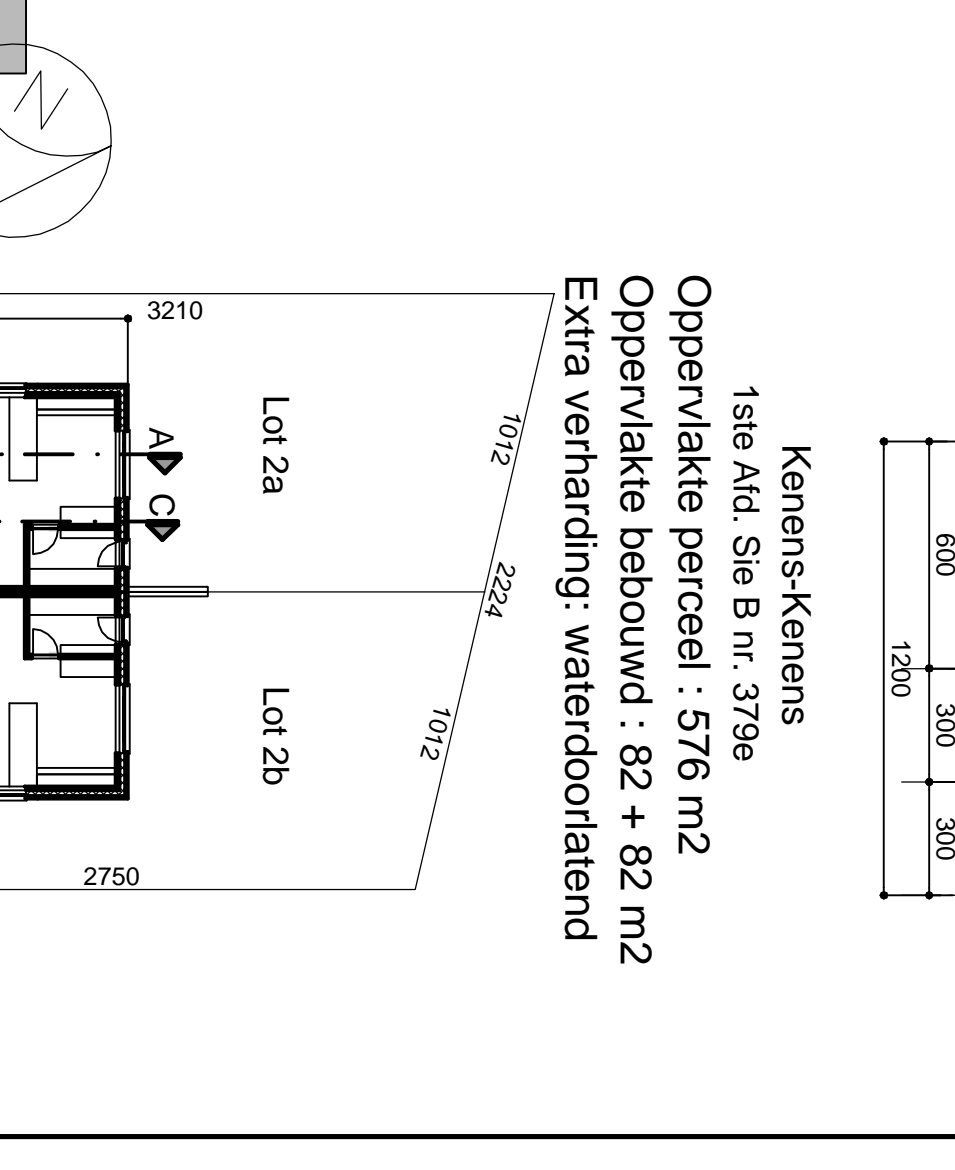

DOORSNEDE CD

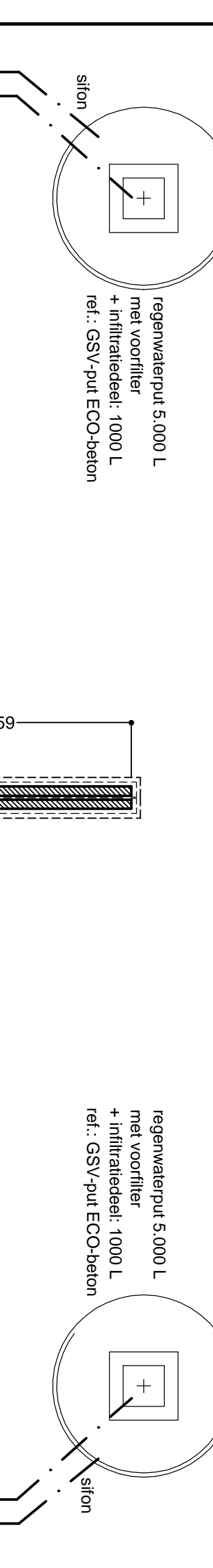

FUNDERING-RIOLERING

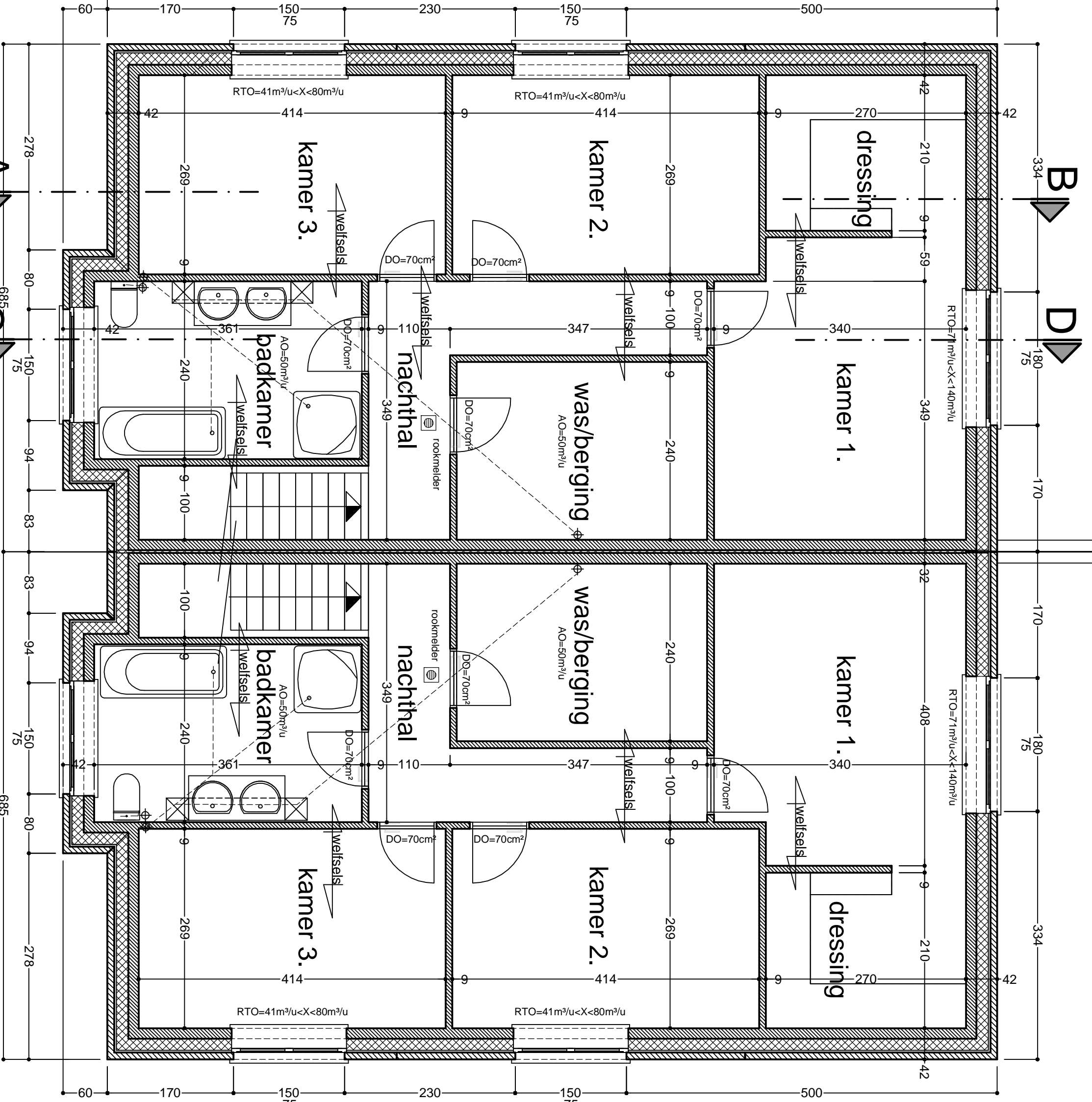
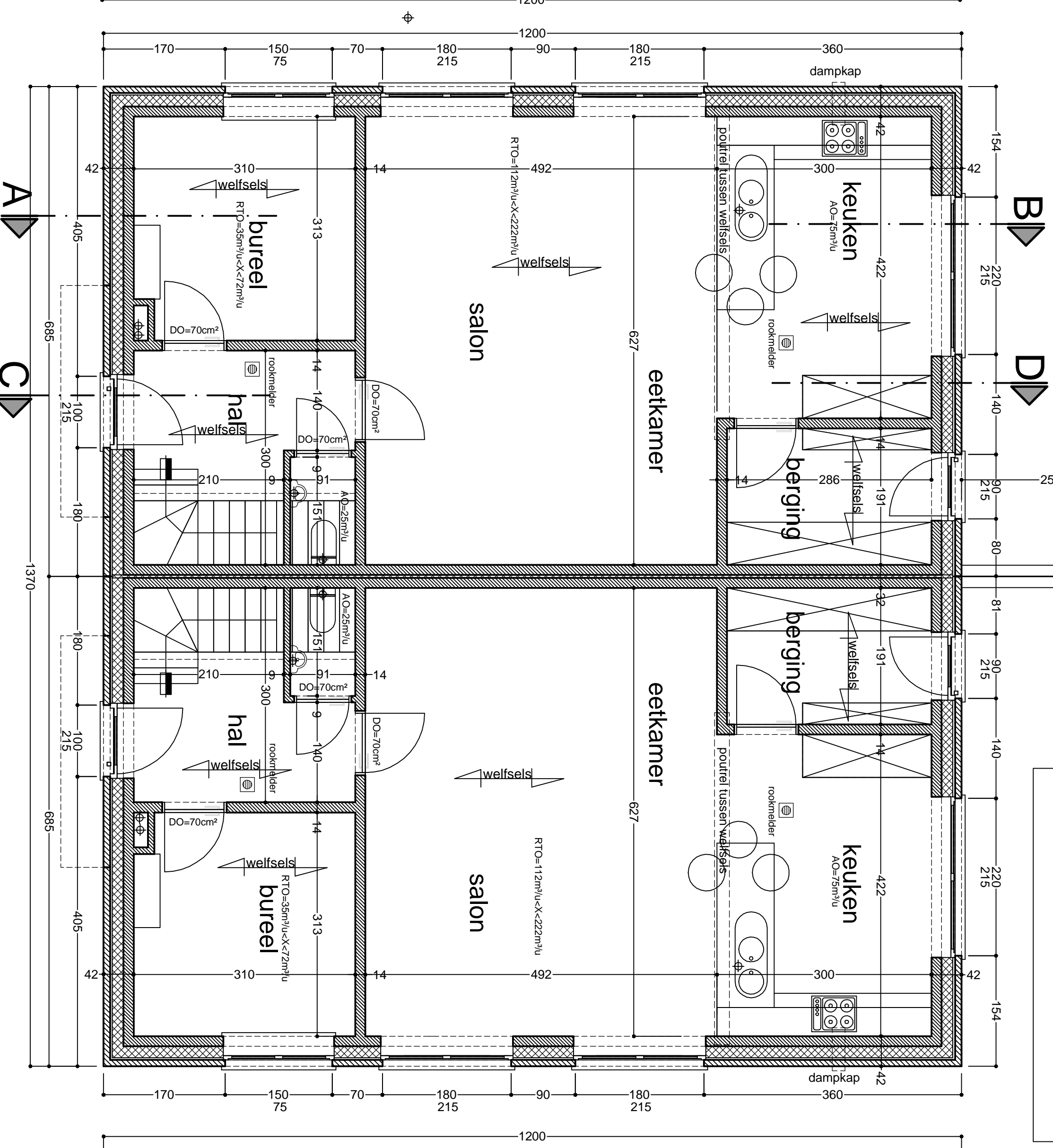
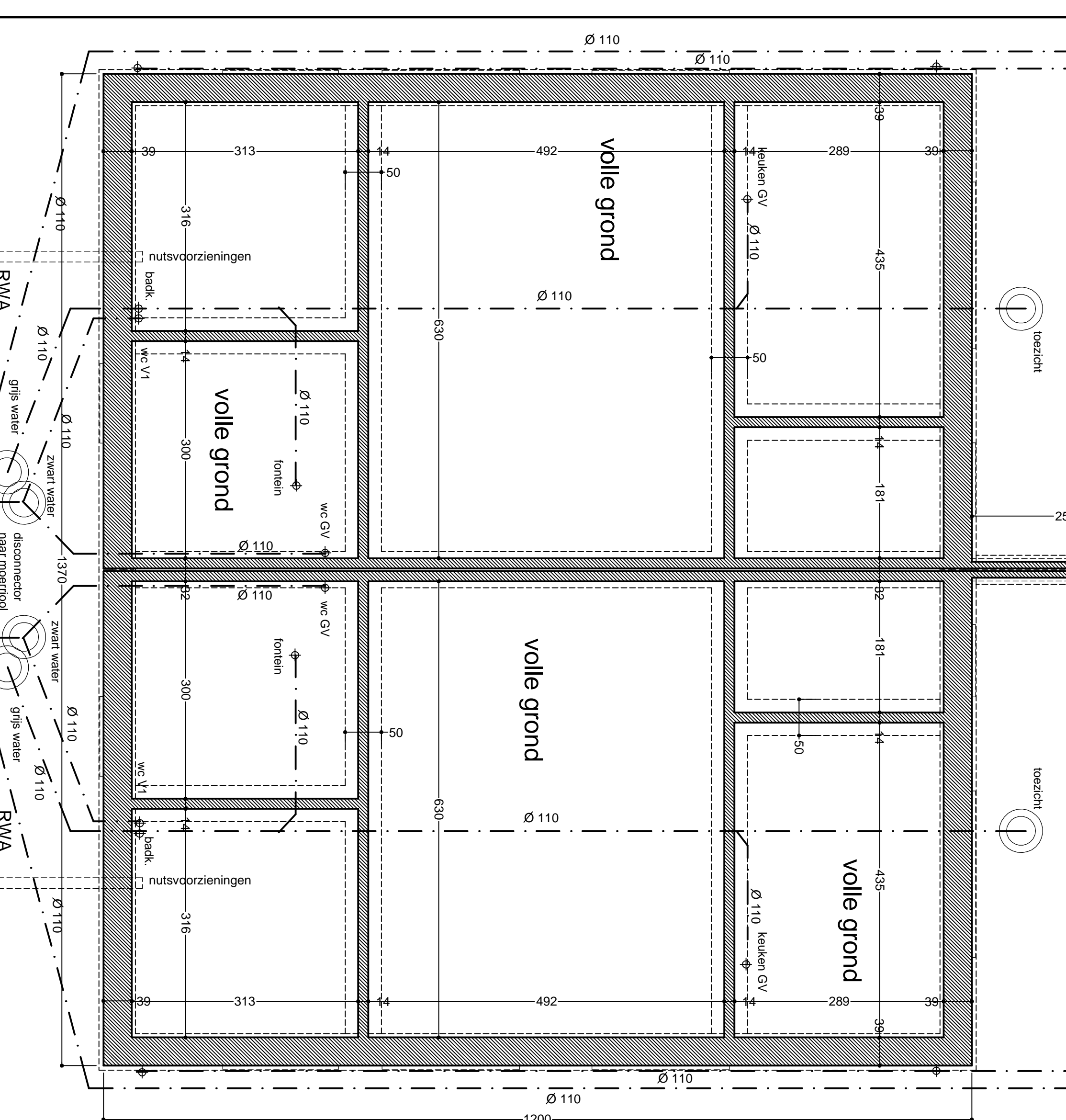

EERSTE VERDIEPING

Gewestelijke verordening HEMELWATER
 Reguleringsplan voor waterschap 5.000.1
 met voorafkeur - 10001 -
 met GS/SP/af ECD-beaan
 * Leden
 * gebiedsbestuurder achtergevel
 * gebiedsbestuurder zijgevel
 * gebiedsbestuurder dak
 Inhoudsdeel: 1.000.1 (met GS/SP/af)

dakhellingen - plat dak
 voerpeil: 60 cm boven wegpeil

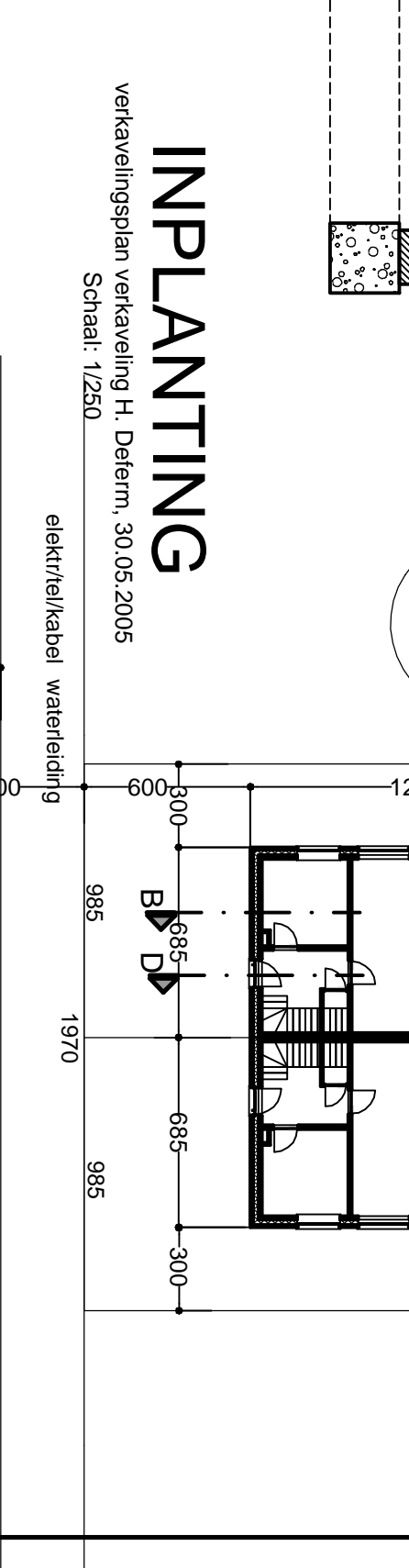

INPLANTING

Stad BERINGEN

2 WONINGEN

BELINI BVBA
 Bouwmeester: 3363 Peul, Kokssesteilen 1
 Tel.: 0475 52 29 62
 info@belini-beringen.be

MAASC ROBBERN ARCHITECTENBUREAU BVBA
 Ontwerper: 3363 Peul, Kokssesteilen 40
 Tel.: 011 27 26 69
 marc.robbern@beringen.be

Maasheide
 Wijkvervalsing veropleging 1, Dieren, 3105,2005
 Schaal: 1/250

Thermische isolatie
 Fenestrie: PUPIPRI - 15 cm
 Muren: PUPIPRI - 15 cm
 Plafond dak: PUPIPRI - 15 cm
 Plafond vloer: PUPIPRI - 15 cm
 Sierwanden: Aluminiem - Uf-1.0
 Glas: AO - Afdekkende/verwarmende
 Gedeeltes: LITH
 Verwarmingsmanier: Verwarmen met vloerverwarming

Thermische isolatie
 Ventilatie: C of D
 Systeem: Dubbel glas
 RTO: regelbare toelating
 DO: afvoersysteem
 Vervuiling: Vervuiling
 Heterogene ventilatie: Heterogene ventilatie

Vel 1/1

PLANNEN-GEVELS

INPLANTING-(PROFIELSNEDEN)

EPB - ontwerpegegevens

Verwarming
 Gas
 Condensatied
 Warm water: bodemverwarming
 Waterleiding: bodemverwarming
 Verwarmingsmanier: Verwarmen met vloerverwarming